



INVERTER HEAT PUMP
MULTİ
SİSTEMLER

**FARKLI KULLANIM İHTİYAÇLARINA GÖRE GENİŞ ÜRÜN GAMI.
KULLANILAN TEK DIŞ ÜNİTE İLE 8 ODAYA KADAR MAKSİMUM KONFOR.**

Yeni
Ürün

Multi
Sistem

MXZ-6C120VA

6 odalı evlerin, tek dış ünite ile klima ihtiyacına çözüm olarak üretilmiştir. Büyük kapasitesine rağmen tüm yıl boyunca düşük tüketim için, ısıtma ve soğutmada A enerji sınıfına sahiptir.

Duvar Tipi



Gizli Tavan Tipi



Asılı Tavan Tipi



ÖRNEK SİSTEM

MXZ-6C120VA

6 iç ünite bağlantısına imkan tanır.

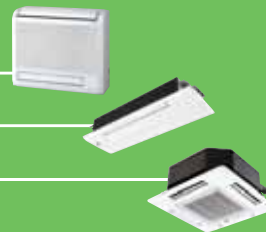

Sektörde Öncü Teknoloji

Tek dış üniteye 6 iç ünite bağlanmasına imkan verir, üstelik bransman kutusuna gerek duymadan..



Kasetli Tavan Tipi



Döşeme Tipi



MXZ-6C120VA

6 iç ünitenin tek dış ünite ile kullanımında optimum konfor sağlar.

- MXZ-4C80 ve MXZ-5C100 multi dış ünitelerinin ihtiyaç duyacağı kadar bir montaj yerine kurulabilen güçlü dış ünite, 6 odalı bir mekanın ısıtma ve soğutma gereksinimlerini yönetebilmektedir. Tek fan kullanımı ile dış ünitenin yüksekliği de sınırlanabilmiştir.
- 16,5 kW'ye kadar geliştirilen ısıtma kapasitesi ile farklı ihtiyaçlara göre yapılan kurulumlara uyum sağlayabilmektedir.

Gerçek "A Enerji Sınıfı"



Mitsubishi Electric ürünleri en ileri seviyedeki inverter teknolojileri, MXZ modellerinin tümünde "A Enerji Sınıfı" seviyesindedir.

Multi Sistem MXZ-8B140VA

Güçlü ve sessiz Power Multi dış üniteler, özellikle villalar, çok katlı binalar, dükkanlar ve ofisler için tasarlanmıştır. Pek çok özellikleri ile yüksek seviyede oda konforuna olanak tanıyarak, ideal mekanlar yaratır.



MXZ-8B140VA

Duvar Tipi



Yeni Ürün



ÖRNEK SİSTEM

MXZ-8B140VA

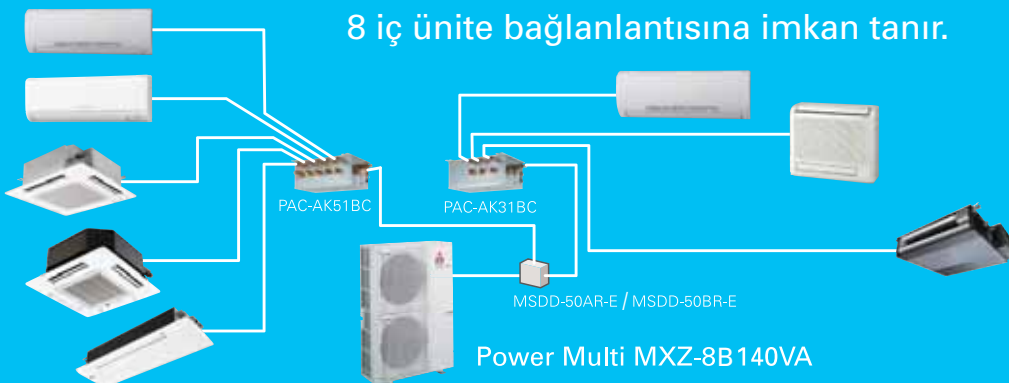

Dekorasyona uygun seçilebilen iç üniteler, buldukları konum, çevre yapısı, kullanım zamanı ve pek çok faktörle değerlendirdiğimizde, ses en önemli parametrelerden biri olmaktadır. Bu anlamda, split sistemlerdeki iç ünitelerin kullanıldığı, genişleme vanasının dış üniteye kontrol edildiği multi sistemler, kullanım konforunu artırmaktadır.



Döşeme Tipi

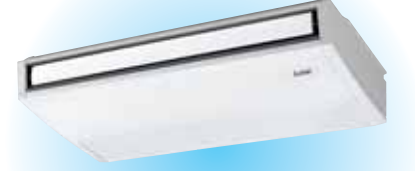

Asılı Tavan Tipi

Gizli Tavan Tipi

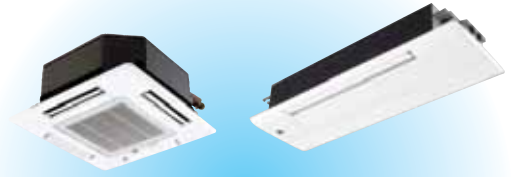
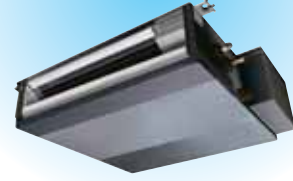

Kasetli Tavan Tipi



Tek Dış Üniteye Sekiz Adete Kadar İç Ünite Bağlanabilir

MXZ multi serisi dış üniteler 3 kW ile 14kW arası kapasitelerde olup; 1,5 kW ile 7,1 kW arasındaki iç ünitelerden bağlantı kombinasyonları yapılabilir. Bağlanabilen iç ünite modelleri inverter serisi split ürün gamındaki; duvar tipi (CHC serisi hariç), döşeme tipi, tek yöne üflemlili kasetli tavan tipi, dört yöne üflemlili kasetli tavan tipi, gömme tavan tipi ve bazı Mr Slim serisi iç üniteleridir. Tek bir dış ünite ve geniş iç ünite seçeneği ile bina çözümleri için uygundur.

Gerçek "A Enerji Sınıfı"



Mitsubishi Electric ürünleri en ileri seviyedeki inverter teknolojileri, MXZ modellerinin tümünde "A Enerji Sınıfı" seviyesindedir.

MXZ SERİSİ



8 bağlantı
MXZ-8A140VA



6 bağlantı
MXZ-6C120VA



4 bağlantı 5 bağlantı
MXZ-4C80VA
MXZ-5C100VA



3 bağlantı 4 bağlantı
MXZ-3C54VA
MXZ-3C68VA
MXZ-4C71VA



2 bağlantı
MXZ-2C30VA
MXZ-2C40VA
MXZ-2C52VA

MXZ 2,3,4,5 ve 6
(Örnek: MXZ-6C120VA)



Power Multi MXZ-8A140VA

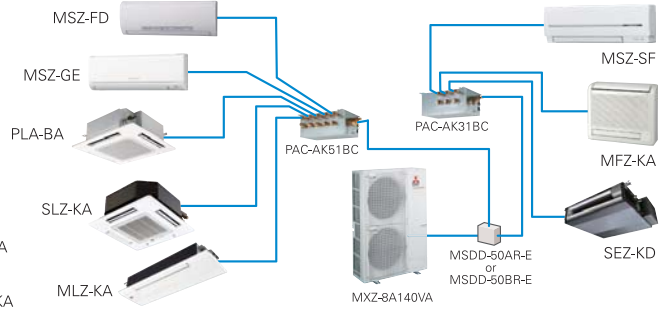

Tek Dış Üniteye Sekiz Adete Kadar İç Ünite Bağlanabilir

MXZ multi serisi dış üniteler 3 kW ile 14kW arası kapasitelerde olup; 1,5 kW ile 7,1 kW arasındaki iç ünitelerden bağlantı kombinasyonları yapılabilir. Bağlanabilen iç ünite modelleri inverter serisi split ürün gamındaki; duvar tipi (CHC serisi hariç), döşeme tipi, tek yöne üflemlerli kasetli tavan tipi, dört yöne üflemlerli kasetli tavan tipi, gömme tavan tipi ve bazı Mr Slim serisi iç üniteleridir. Tek bir dış ünite ve geniş iç ünite seçeneği ile bina çözümlerleri için uygundur.

Yardımcı Fonksiyonlar

Kablolama/Borulama Düzeltme Fonksiyonu* (4C80/5C100)

Tek düğmeye basarak borulama ve kablolanmanın uygun yapıldığını denetleyebilirsiniz. Eğer kablolama hatası varsa otomatik olarak bu hata giderilir. Bu fonksiyon; mevcut montajlı multi sisteme iç ünite ilavesi yapılması halinde oluşabilecek hataları ve zaman kayıplarını da ortadan kaldırır (detaylar için dış ünite kullanım kılavuzuna bakınız).

*Kablolama/Borulama düzeltme fonksiyonu, 0°C'nin altındaki dış hava sıcaklıklarında kullanılmaz. Düzeltme sürecinin tamamlanması için 10-15 dk. gereklidir ve bağlantı soğutma modu ayarlı iken yapılmalıdır.

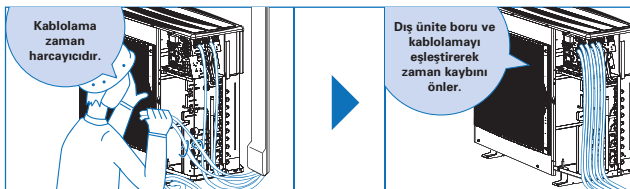

Gerçek "A Enerji Sınıfı"



Mitsubishi Electric ürünleri en ileri seviyedeki inverter teknolojileri, MXZ modellerinin tümünde "A Enerji Sınıfı" seviyesindedir.

Amper Sınırlama Özelliği (4C80/5C100/6C120/8A140)

Cihazın çalışma anındaki maksimum elektrik akımının düzenlenmesi için dipswitch ayarları kullanılabilir. Enerji maliyetlerinin yönetilmesi konusunda bu fonksiyon özellikle tavsiye edilir (detaylar için dış ünite kullanım kılavuzuna bakınız).

Soğutma / Isıtma Anahtarı (2B/3C/4C/5C/6C/8A)

Dış ünitenin kontrol kartı üzerinde soğutma veya ısıtma ayarları yapıldığı takdirde sistemin arıza vermeden çalışması sağlanır. Sistemin soğutma veya ısıtma modu dışındaki bir ihtiyacı olduğu zamanlar için uygun bir seçenektir (detaylar için dış ünite kullanım kılavuzuna bakınız).

SEÇİM

ADIM 1

İÇ ÜNİTE SEÇİMİ







Her bir odaya konulacak iç üniteleri seçiniz.

Duvar Tipi 	Döşeme Tipi 	Kasetli Tavan Tipi 	Asılı Tavan Tipi  Gizli Tavan Tipi 
--	---	---	--

ADIM 2

DIŞ ÜNİTE SEÇİMİ

Toplam sistem kapasite ihtiyacınıza göre ve toplam iç ünite adedinize uygun olan üniteyi seçiniz.

2 bağlantı 2 iç ünite bağlanabilir  MXZ-2C30VA MXZ-2C40VA MXZ-2C52VA	3 bağlantı 3 iç ünite bağlanabilir  MXZ-3C54VA MXZ-3C68VA	4 bağlantı 4 iç ünite bağlanabilir  MXZ-4C71VA MXZ-4C80VA	8 bağlantı 8 iç ünite bağlanabilir Dış Ünite  MXZ-8A140VA Branşman Kutusu  PAC-AK31BC PAC-AK51BC
5 bağlantı 5 iç ünite bağlanabilir  MXZ-5C100VA	6 bağlantı 6 iç ünite bağlanabilir  MXZ-6C120VA	<p>İç ünitelerin bağlantısında uygun branşman kutularına ihtiyaç duyulur. (2 branşman kutusunda kullanımı durumunda, 1 adet joint'e ihtiyaç duyulur).</p>	

ADIM 3

SİSTEM UYUMUNUN KONTROL EDİLMESİ

Seçilen dış üniteye uygun kombinasyonlar, tablodan kontrol edilmelidir.

İç Ünite Kontrolü

İç ünite uygunluk tablosuna bakarak, seçilen iç ünitelerin, seçilen dış ünite ile kullanılabileceğini doğrulayın (Tabloda mevcut olmayan iç üniteler kullanılamaz).

İç Ünite Kapasite Kombinasyonunun Kontrolü

İç ünite kapasite kombinasyonunun bağlanabilirliğini, kombinasyon tablolarından kontrol ediniz (Listede olmayan kombinasyon kullanılamaz).

Talep edilen kombinasyon bulunamadıysa, iç ünite veya dış ünitenizi değiştirerek, kombinasyon tablolarında gösterilen şekilde olmasını sağlayınız.

İç Ünite Ürün Gami

MSZ-EF SERİSİ

Yeni Ürün



Gri model



Beyaz model



Siyah model



Modern iç mekan dekorunuzu tamamlamak için geliştirilen Kirigamine Zen, kullanıldığı ortam ile doğal bir uyum sağlayabilmesi için tasarlanan 3 farklı renk alternatifiyle sunulmuştur. Kirigamine Zen, modern dizayna, elegant gümüş bir çerçeveye, sofistike bir ifadeye ve üstün performansa sahiptir. Düşük enerji tüketim değerleri ile sessizliği birleştiren Kirigamine Zen, farklı mekan dekorasyonlarına en uygun çözümü sağlayabilmektedir.

- Haftalık programlama yapabilen uzaktan kumanda
- Modern ve estetik dizayn
- Nano Platinum Filtre

1.5kW	2.0kW	2.2kW	2.5kW	3.5kW	4.2kW	5.0kW	6.0kW	7.1kW
		●	●	●	●	●		

MSZ-S SERİSİ



- Haftalık programlama yapabilen uzaktan kumanda
- İnce, kompakt ve kolay temizlenebilir estetik dizayn
- Etkin hava yönlendirme kanatları

1.5kW	2.0kW	2.2kW	2.5kW	3.5kW	4.2kW	5.0kW	6.0kW	7.1kW
●	●							

MSZ-FD SERİSİ



- I-see Sensör
- İç ünite ses seviyesi sadece 20dB (FD25)
- Plasma Duo Filtre (FD25/35/50)
- Kolay temizlenebilir dizayn

1.5kW	2.0kW	2.2kW	2.5kW	3.5kW	4.2kW	5.0kW	6.0kW	7.1kW
			●	●		●		

MSZ-GE SERİSİ



- İç ünite ses seviyesi sadece 19 dB (GE22/25/35)
- Kolay temizlenebilir estetik dizayn
- Catechin Filtre (GE22/25/35/42/50)
- Nano Platinyum Filtre (GE60/71)
- i-save hafıza fonksiyonu
- Anti-Alerjik Enzim Filtre (opsiyonel)

1.5kW	2.0kW	2.2kW	2.5kW	3.5kW	4.2kW	5.0kW	6.0kW	7.1kW
		●	●	●	●	●	●	●

MFZ SERİSİ



- Kompakt ve sofistike dizayn
- Kolay montaj
- Anti-Alerjik Enzim Filtre
- Çift hava üfleme çıkışı (iki ayrı fan ile)
- Catechin Filtre

1.5kW	2.0kW	2.2kW	2.5kW	3.5kW	4.2kW	5.0kW	6.0kW	7.1kW
			●	●		●		

MLZ SERİSİ



- Sadece 1254 mm yükseklikte ince gövde tasarımı
- Catechin filtre (opsiyonel)
- Anti-Alerjik Enzim Filtre (opsiyonel)
- Tavan yüksekliğine bağlı değişebilen hava akımı

1.5kW	2.0kW	2.2kW	2.5kW	3.5kW	4.2kW	5.0kW	6.0kW	7.1kW
			●	●		●		

SLZ SERİSİ



- Sadece 235 mm yükseklikte
- Kablosuz uzaktan kumanda
- Kompakt 600x600 tavan boyutu

1.5kW	2.0kW	2.2kW	2.5kW	3.5kW	4.2kW	5.0kW	6.0kW	7.1kW
			●	●		●		

PLA SERİSİ



- 72 adet hava üfleme şekli
- I-see Sensör (opsiyonel)
- Yüksek tavan modu
- Taze hava bağlantı imkanı
- Otomatik ızgara alçaltma özelliği (opsiyonel)

1.5kW	2.0kW	2.2kW	2.5kW	3.5kW	4.2kW	5.0kW	6.0kW	7.1kW
			●			●	●	●

PCA-KA SERİSİ



- Ekstra ince ve şık tasarım
- Taze hava bağlantı imkanı
- Opsiyonel Drenaj Pompası

1.5kW	2.0kW	2.2kW	2.5kW	3.5kW	4.2kW	5.0kW	6.0kW	7.1kW
						●	●	●

SEZ SERİSİ



- Kompakt dizayn - 200 mm yükseklikte
- Uzun ömürlü hava temizleme filtresi

1.5kW	2.0kW	2.2kW	2.5kW	3.5kW	4.2kW	5.0kW	6.0kW	7.1kW
			●	●		●	●	●

PEAD-RP SERİSİ



- Orta Statik Basınç (70Pa)
- Uzun ömürlü hava temizleme filtresi

1.5kW	2.0kW	2.2kW	2.5kW	3.5kW	4.2kW	5.0kW	6.0kW	7.1kW
						●	●	●

Bağlanabilir İç Üniteler

Bağlantıya olanak veren iç ve dış üniteler tabloda gösterilmiştir.

İç ünite		Dış ünite		MXZ-									
				2C30VA	2C40VA	2C52VA	3C54VA	3C68VA	4C71VA	4C80VA	5C100VA	6C120VA	8A140VA
M SERISI	Duvar tipi	MSZ-FD25VA(S)	●	●	●	●	●	●	●	●	●	●	●
		MSZ-FD35VA(S)		●	●	●	●	●	●	●	●	●	●
		MSZ-FD50VA(S)				●	●	●	●	●	●	●	●
		MSZ-GE22VA	●	●	●	●	●	●	●	●	●	●	●
		MSZ-GE25VA	●	●	●	●	●	●	●	●	●	●	●
		MSZ-GE35VA		●	●	●	●	●	●	●	●	●	●
		MSZ-GE42VA				●	●	●	●	●	●	●	●
		MSZ-GE50VA				●	●	●	●	●	●	●	●
		MSZ-GE60VA					●	●	●	●	●	●	●
		MSZ-GE71VA						●	●	●	●	●	●
		MSZ-SF15VA	●	●	●	●	●	●	●	●	●	●	●
		MSZ-SF20VA	●	●	●	●	●	●	●	●	●	●	●
		MSZ-EF22VE W/B/S	●	●	●	●	●	●	●	●	●	●	●
		MSZ-EF25VE W/B/S	●	●	●	●	●	●	●	●	●	●	●
		MSZ-EF35VE W/B/S		●	●	●	●	●	●	●	●	●	●
	MSZ-EF42VE W/B/S				●	●	●	●	●	●	●	●	
	MSZ-EF50VE W/B/S				●	●	●	●	●	●	●	●	
	Döşeme tipi	MFZ-KA25VA	●	●	●	●	●	●	●	●	●	●	●
MFZ-KA35VA			●	●	●	●	●	●	●	●	●	●	
MFZ-KA50VA					●	●	●	●	●	●	●	●	
Tek yöne üflemlerli kaset tipi	MLZ-KA25VA	●	●	●	●	●	●	●	●	●	●	●	
	MLZ-KA35VA		●	●	●	●	●	●	●	●	●	●	
	MLZ-KA50VA				●	●	●	●	●	●	●	●	
S SERISI	Dört yöne üflemlerli kaset tipi	SLZ-KA25VA(L)	●	●	●	●	●	●	●	●	●	●	
		SLZ-KA35VA(L)		●	●	●	●	●	●	●	●	●	
		SLZ-KA50VA(L)				●	●	●	●	●	●	●	
	Gizli tavan tipi	SEZ-KD25VA(L)	●	●	●	●	●	●	●	●	●	●	
		SEZ-KD35VA(L)		●	●	●	●	●	●	●	●	●	
		SEZ-KD50VA(L)				●	●	●	●	●	●	●	
SEZ-KD60VA(L)					●	●	●	●	●	●	●		
SEZ-KD71VA(L)						●	●	●	●	●	●		
P SERISI	Dört yöne üflemlerli kaset tipi	PLA-RP35BA				●	●	●	●	●	●	●	
		PLA-RP50BA				●	●	●	●	●	●	●	
		PLA-RP60BA					●	●	●	●	●	●	
		PLA-RP71BA						●	●	●	●	●	
	Gizli tavan tipi	PCA-RP50KA				●	●	●	●	●	●	●	
		PCA-RP60KA					●	●	●	●	●	●	
		PCA-RP71KA						●	●	●	●	●	
		PEAD-RP50JA(L)				●	●	●	●	●	●	●	
		PEAD-RP60JA(L)					●	●	●	●	●	●	
PEAD-RP71JA(L)							●	●	●	●			

Branşman Kutusunun Özellikleri



PAC-AK51BC



PAC-AK31BC

Esnek Montaj

Bina İçi Montaj

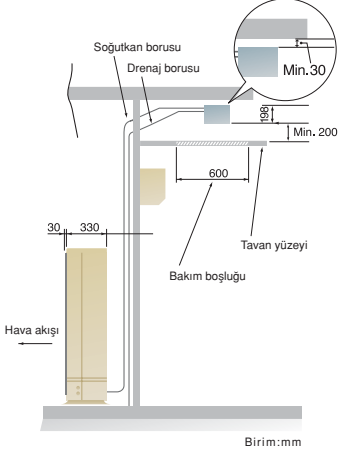

Branşman kutusu asma tavan içine yerleştirilebilir. Branşman kutusuna giden sadece 2 boru (likit ve gaz) duvar üzerinde gözükecektir. İç üniteye giden borulama uzunluğu azaltılmıştır. Sadece yan ve alt kapakları açarak devre kartı gibi iç kısımdaki parçalara kolaylıkla erişilebilir.

Bina Dışı Montaj

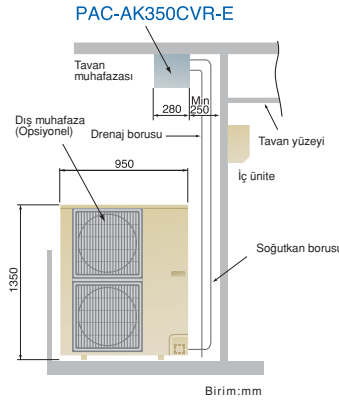

Opsiyonel bir muhafaza kullanıldığı zaman (dışarıya montaj için) branşman kutusu dışarıya da monte edilebilir. Bakım işlemini kolaylaştırmak isterseniz branşman kutusunu dış ünite üzerindeki saçağa asabilirsiniz. Böylece tavanda herhangi bir bakım boşluğu bırakmaya gerek kalmayacaktır.

Sessiz Çalışma Özelliği (Expansion Valfler Branşman Kutusundadır)

Soğutkan akışını koordine eden ve hafif bir ses çıkartan linear genişleme vanası (LEV), branşman kutusu içine yerleştirilmiştir. Branşman kutusu asma tavan içine ya da dışarıya monte edilebildiği için linear genişleme vanasının kaçınılmaz olarak çıkaracağı ses, yaşanan ortamlardan uzaklaştırır ve sessiz bir ortam sağlar.

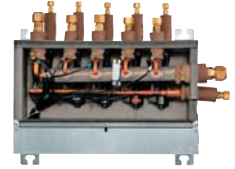

PAC-AK51BC

Kolay Montaj (Kaynak Gerektirmez)

Branşman kutusuna giren ve çıkan tüm borulamalar havşalı bağlantı ile yapılmaktadır. Havşalı bağlantıların kullanımı ve boruya bağlantısı çok kolaydır. Böylece hem zaman alan hem de masraflı olan kaynaklı bağlantıya gerek kalmamaktadır. Ayrıca kaynak sırasında çıkan ateş olmadığı için daha güvenli bir montaj sağlar.

Boru Bağlantı Çapları

	A	B	
Likit	ø9.52mm (ø3/8 in.)	PAC-AK51BC ø6.35(ø1/4 in.) X 5	PAC-AK31BC ø6.35(ø1/4 in.) X 3
Gaz	ø15.58mm (ø5/8 in.)	ø9.52(ø3/8 in.) X 4 + ø12.7(ø1/2 in.) X 1	ø9.52(ø3/8 in.) X 3

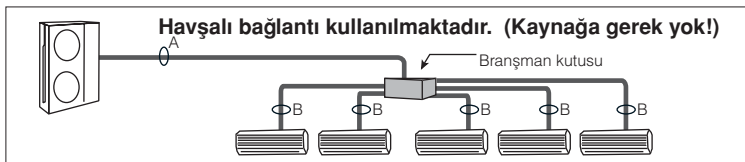

Boru bağlantıları kullanılan iç ünite tip ve kapasitelerine göre değişebilir. İç ünite ve branşman kutusu boru bağlantı çaplarını eşleştirin. Eğer iç ünite ile branşman kutusunun bağlantı çapları birbirine uygun değil ise branşman borusuna bağlantıda opsiyonel bağlantı boruları kullanın (bağlantı borularını direkt olarak branşman borusuna bağlayın).

Örnek Uygulamalar

MXZ-6C120VA
için örnek sistem

Ofisler

İç ünite seçimi için öneri

PLA modeller güçlü performansları ile geniş toplantı odaları ve ofisler için uygundur.

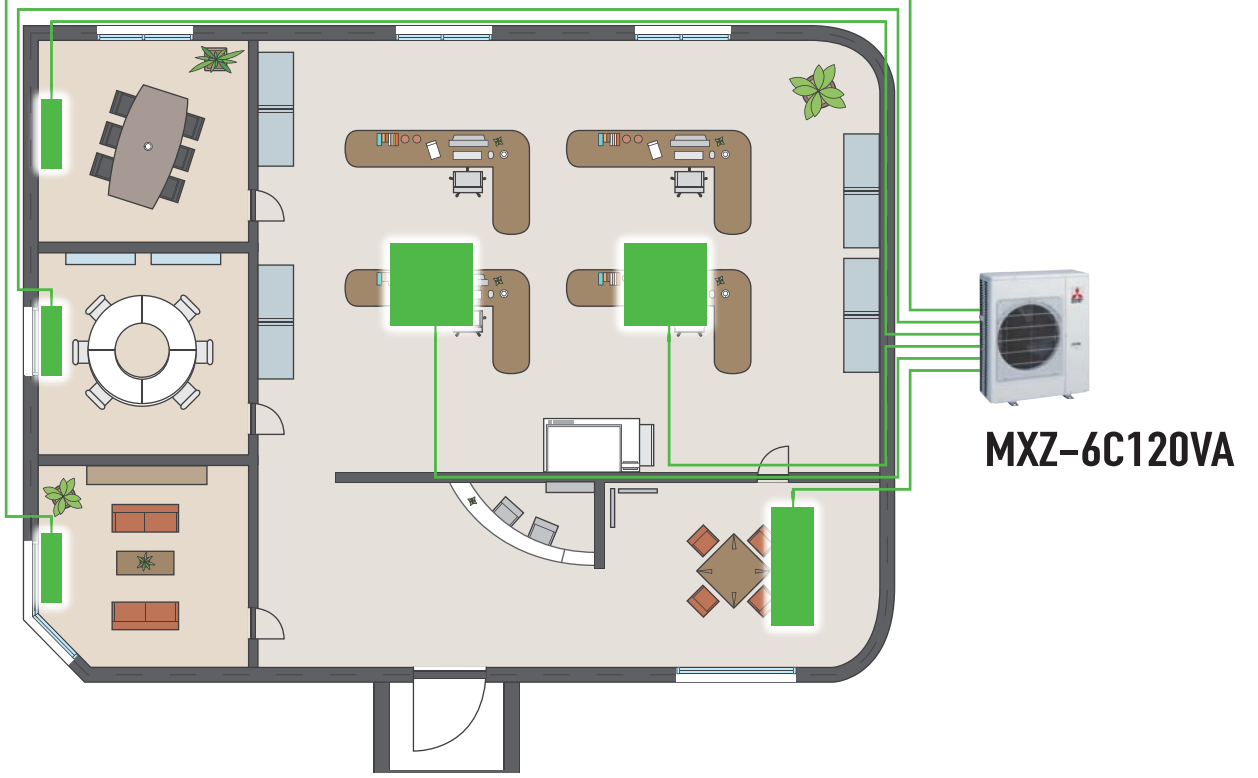

MXZ-6C120VA
için örnek sistem

Restoranlar

İç ünite seçimi için öneri

SLZ modeller 600x600 mm'lik ölçüleri ile asma tavan çözümleri için idealdir.

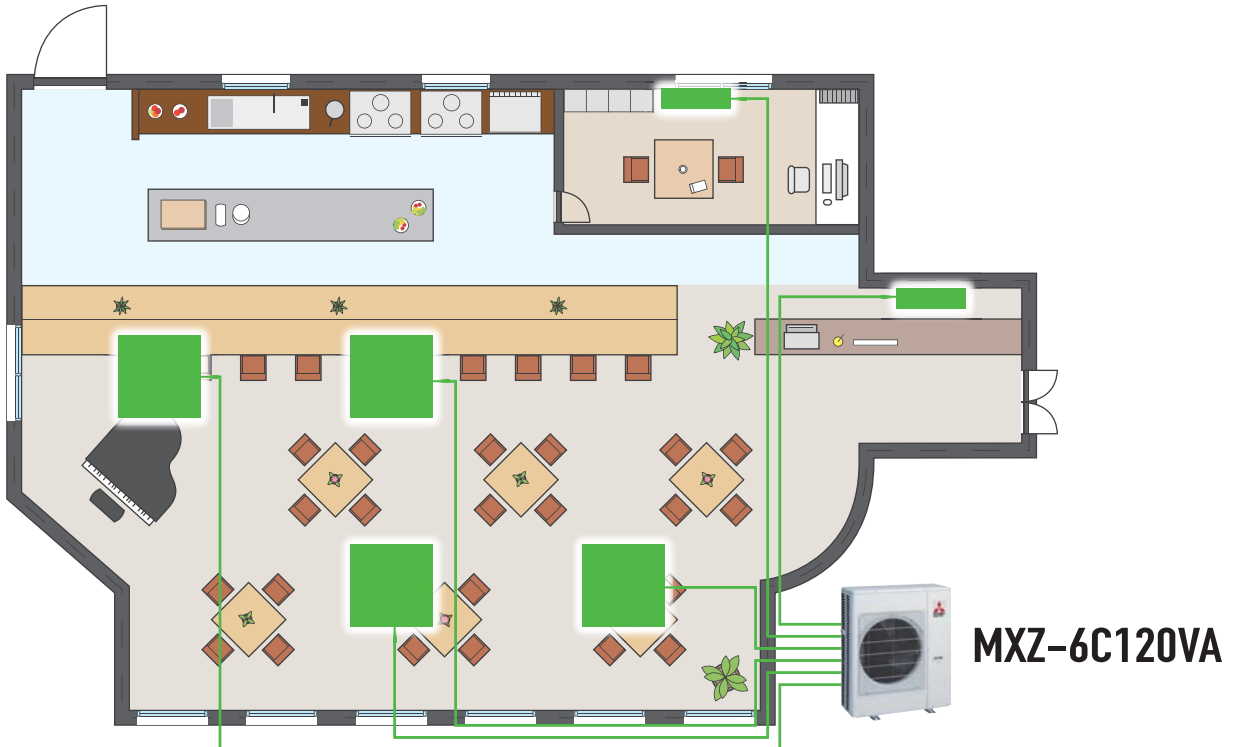

MXZ-8A140VA
için örnek sistem

Evler / Ofisler

iç ünite seçimi için öneri

Gizli tavan tipi ve döşeme tipi modeller ile en şık iç mekanlara uyum sağlanabilir.

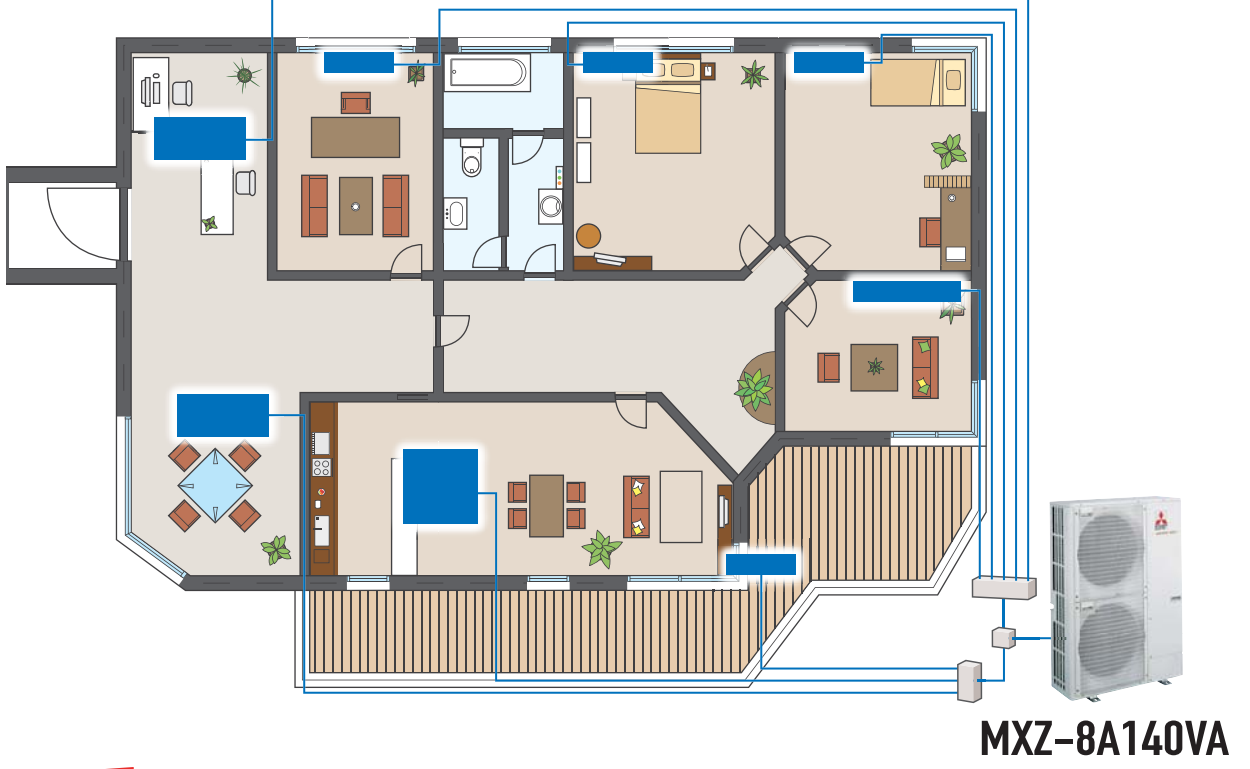

MXZ-8A140VA
için örnek sistem

Oteller

iç ünite seçimi için öneri

Duvar tipi modeller ile yatak odalarında ve ofislerde ihtiyaç duyulan sessizlik sağlanabilmektedir.



Dış Ünite Teknik Özellikler

MXZ SERİSİ
INVERTER MULTI



Tip (Inverter Multi - Split Heat Pump)				İki iç ünite bağlantısı			Üç iç ünite bağlantısı		Dört iç ünite bağlantısı		Beş iç ünite bağlantısı	Altı iç ünite bağlantısı
Model				MXZ-2C30VA	MXZ-2C40VA	MXZ-2C52VA	MXZ-3C54VA	MXZ-3C68VA	MXZ-4C71VA	MXZ-4C80VA	MXZ-5C100VA	MXZ-6C120VA
Güç Kaynağı [V / Faz / Hz , Besleme]				230 / Tek / 50 , Dış Üniteden								
Soğutma	Kapasite	Nominal	kW	3.0	4.0	5.2	5.4	6.8	7.1	8.0	10.0	12.0
		Min - Maks.	kW	1.1 - 4.0	1.1 - 4.5	1.1 - 6.0	2.9 - 6.8	2.9 - 8.4	3.7 - 8.8	3.7 - 9.2	3.9 - 11.0	3.5 - 13.5
	Güç tüketimi*1	Nominal	kW	0.560	0.875	1.300	1.190	1.775	1.68	1.955	2.8	3.610
		EER*2 (Eurovent Standartına göre)			4.97	4.32	3.83	4.30	3.69	4.02	3.86	3.44
	EEL Rank (Enerji Sınıfı)			A	A	A	A	A	A	A	A	A
	Ses Seviyesi [Dış Ünite]	Normal - Sessiz	dB(A)	46 - 44	47 - 44	49 - 46	47 - 45	48 - 45	48 - 45	46 - 44	51 - 46	55 - 41
Hava debisi [Dış Ünite]		m³/min	32.9	29.2	32.9	42.1	42.1	42.1	42.1	56.6	55.4	
Isıtma	Kapasite	Nominal	kW	4.0	4.5	6.4	7.0	8.6	8.6	9.4	12.0	14.0
		Min - Maks.	kW	1.0 - 4.4	1.0 - 5.0	1.0 - 7.0	2.6 - 9.0	2.6 - 10.6	3.4 - 10.7	3.4 - 11.6	4.1 - 14.0	3.5 - 16.5
	Güç tüketimi*1	Nominal	kW	0.815	0.870	1.610	1.465	2.05	1.705	1.93	2.835	3.470
		COP*2 (Eurovent Standartına göre)			4.65	4.91	3.86	4.56	4.06	4.79	4.65	4.07
	EEL Rank (Enerji Sınıfı)			A	A	A	A	A	A	A	A	A
	Ses Seviyesi [Dış Ünite]	Normal - Sessiz	dB(A)	47 - 46	48 - 47	50 - 49	51 - 48	52 - 48	52 - 48	48 - 46	54 - 47	57 - 53
Hava debisi [Dış Ünite]		m³/min	31.3	27.7	33.3	43.0	43.0	43.0	43.8	59.3	69.9	
Çalışma Akımı (maks)*1			A	8.0	10.2	10.2	15.0	15.0	15.0	17.4	18.4	27.0
Tüm iç ünitelerin kapasitesi (maks)			kW	Kombinasyon tablosuna bakınız								
Dış Ünite	Boyutlar	Yükseklik	mm	550	550	550	710	710	710	900	900	1070
		Genişlik	mm	800	800	800	840 (+30)	840 (+30)	840 (+30)	900	900	900
		Derinlik	mm	285	285	285	330	330	330	320 (+30)	320 (+30)	320 (+30)
	Ağırlık		kg	33	35	38	57	57	58	67	68	65
Borulama Bağlantıları	Çap	Likit	mm	6.35 x 2	6.35 x 2	6.35 x 2	6.35 x 3	6.35 x 3	6.35 x 4	6.35 x 4	6.35 x 5	6.35 x 6
		Gaz	mm	9.52 x 2	9.52 x 2	9.52 x 2	9.52 x 3	9.52 x 3	9.52 x 3 + 12.7 x 1	9.52 x 3 + 12.7 x 1	9.52 x 4, 12.7 x 1	9.52 x 5, 12.7 x 1
	Maks. Borulama Mesafesi	Toplam / her bir iç üniteye	m	20 / 15	30 / 20	30 / 20	50 / 25	50 / 25	60 / 25	70 / 25	80 / 25	80 / 25
	Maks. Yükseklik Farkı	Dış Ünite - İç Ünite	m	10	15 (10)*3	15 (10)*3	15 (10)*3	15 (10)*3	15 (10)*3	15 (10)*3	15 (10)*3	15 (10)*3
Çalışma Aralığı [Dış Hava]	Soğutma	°C	-10 ~ +43	-10 ~ +43	-10 ~ +43	-10 ~ +43	-10 ~ +43	-10 ~ +43	-10 ~ +43	-10 ~ +43	-10 ~ +43	-10 ~ +43
	Isıtma	°C	-15 ~ +24	-15 ~ +24	-15 ~ +24	-15 ~ +24	-15 ~ +24	-15 ~ +24	-15 ~ +24	-15 ~ +24	-15 ~ +24	-15 ~ +24

Tip (Inverter Multi - Split Heat Pump)				Sekiz iç Ünite Bağlantısı
Model				MXZ-8A140VA
Güç Kaynağı [V / Faz / Hz , Besleme]				230 / Tek / 50 , Dış Üniteden
Soğutma	Kapasite	Nominal	kW	14.0
		Güç Tüketimi*1	kW	3.79
	EER*2 (Eurovent Standartına göre)			3.52
	EEL Rank (Enerji Sınıfı)			A
	Ses Seviyesi [Dış Ünite]	Normal-Sessiz	dB(A)	50 - 47
	Hava Debisi [Dış Ünite]		m³/dak.	100
Isıtma	Kapasite	Nominal	kW	16.0
		Güç Tüketimi*1	kW	3.90
	COP*2 (Eurovent Standartına göre)			3.91
	EEL Rank (Enerji Sınıfı)			A
	Ses Seviyesi [Dış Ünite]	Nominal	dB(A)	52
	Hava Debisi [Dış Ünite]		m³/dak.	100
Çalışma Akımı (max)			kW	18.5
Tüm iç ünitelerin kapasitesi (max)*1			A	29.5
Breaker Size			A	40
Dış Ünite	Boyutlar	Yükseklik	mm	1,350
		Genişlik	mm	950
		Derinlik	mm	330
	Ağırlık		kg	128
Borulama Bağlantıları	Çap	Likit	mm	9.52 x 1
		Gaz	mm	15.88 x 1
	Maks. Borulama Mesafesi	Total / Out - In	m	115 / 70
	Maks. Yükseklik Farkı	Out - In	m	20 (30)*4
Çalışma Aralığı [Dış Hava]	Soğutma	°C	-5 ~ 46	
	Isıtma	°C	-15 ~ 21	

Tip		Branşman kutusu	
Model		PAC-AK51BC	PAC-AK31BC
Bağlanabilir iç ünite adedi		Maks. 5	Maks. 3
Güç Kaynağı [V / Faz / Hz , Besleme]		230 / Tek / 50 , Dış Üniteden	
Toplam Güç Tüketimi		kW	
Güç Kaynağı		A	
Drenaj Hortumu Çapı*5		mm	
Boyutlar [YxGxD]		mm	
Ağırlık		kg	
Borulama Bağlantıları [diаметer]	Branşman	Likit	mm
		Gaz	mm
	Ana [Dış ünite tarafı]	Likit	mm
		Gaz	mm
Bağlantı Şekli		Havşalı	
Kablolama	İç üniteye	3-kablo + topraklama kablosu	
	Dış üniteye	3-kablo + topraklama kablosu	

*1) Güç tüketimi ve Çalışma akımı (maks.) değerleri sadece dış üniteler içindir.

*2) EER ve COP değerleri aşağıdaki kombinasyonlar için geçerlidir.

MXZ-2C30VA → MSZ-GE25VA x 2

MXZ-2C40VA → MSZ-GE25VA + MSZ-GE35VA

MXZ-2C52VA → MSZ-GE35VA x 2

MXZ-3C54VA → MSZ-GE22VA x 3

MXZ-3C68VA → MSZ-GE25VA x 3

MXZ-4C71VA → MSZ-GE22VA x 4

MXZ-4C80VA → MSZ-GE35VA x 4

MXZ-5C100VA → MSZ-GE22VA x 5

MXZ-6C120VA → MSZ-GE22VA x 6

MXZ-8A140VA → MSZ-GE60VA x 3 + PAC-AK31BC

*3) Eğer dış ünite, iç üniteden daha yüksek bir konuma monte edilirse, kot farkı 10m olmaktadır.

*4) Eğer dış ünite, iç üniteden daha yüksek bir konuma monte edilirse, kot farkı 30m olmaktadır.

*5) Drenaj hortumu piyasadan temin edilecektir.

Maksimum Borulama Mesafesi (Toplam uzunluk)

Model	20m	30m	50m	60m	70m	80m	115m
MXZ-2C30VA	✓						
MXZ-2C40VA		✓					
MXZ-2C52VA			✓				
MXZ-3C54VA				✓			
MXZ-3C68VA					✓		
MXZ-4C71VA						✓	
MXZ-4C80VA							✓
MXZ-5C100VA							✓
MXZ-6C120VA							✓
MXZ-8A140VA							✓

Dış Ünite Boyutları

MXZ-6C120VA

DIŞ ÜNİTE

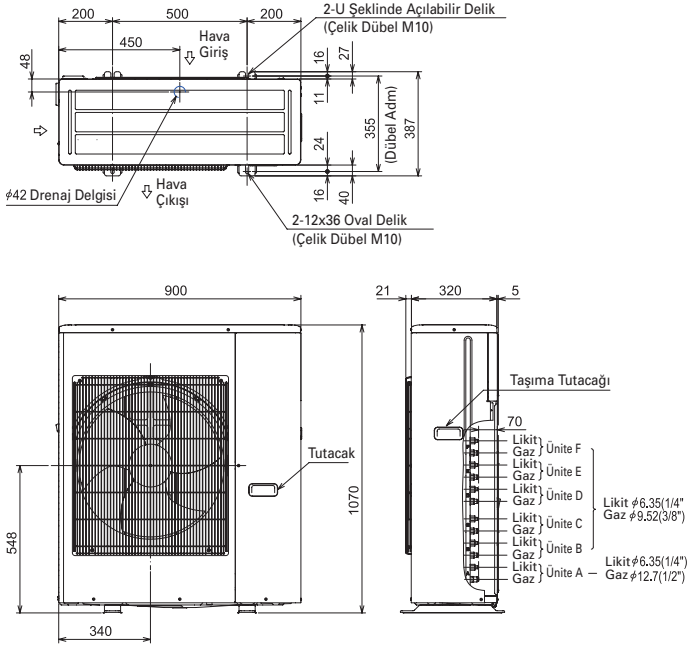

MXZ-8A140VA

DIŞ ÜNİTE

Unit : mm

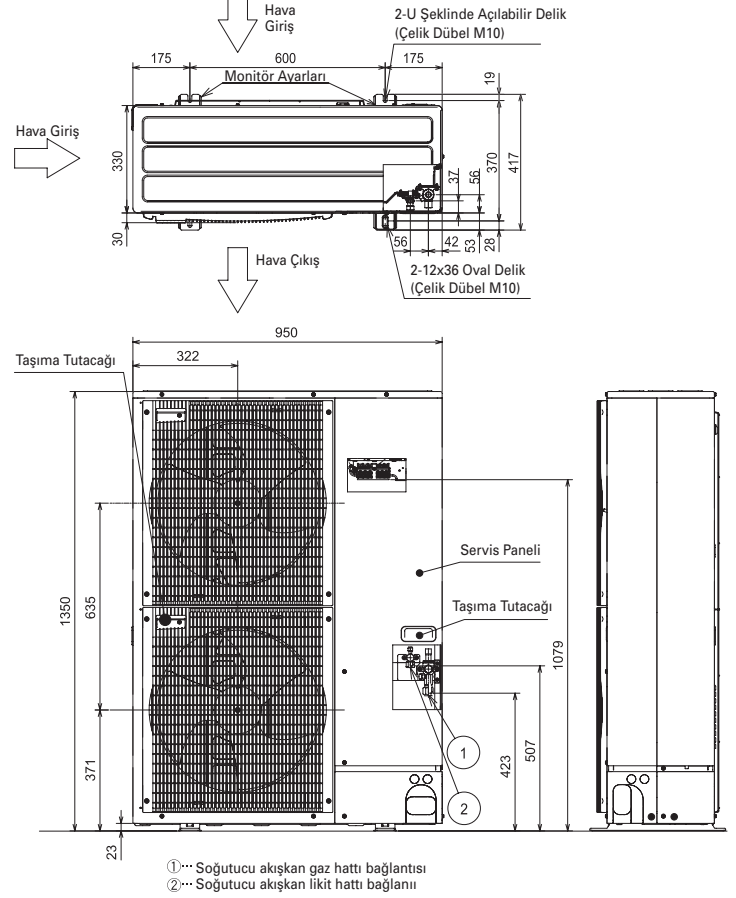

PAC-AK51BC

Sabitlenme civatası : W3/8 (M10)

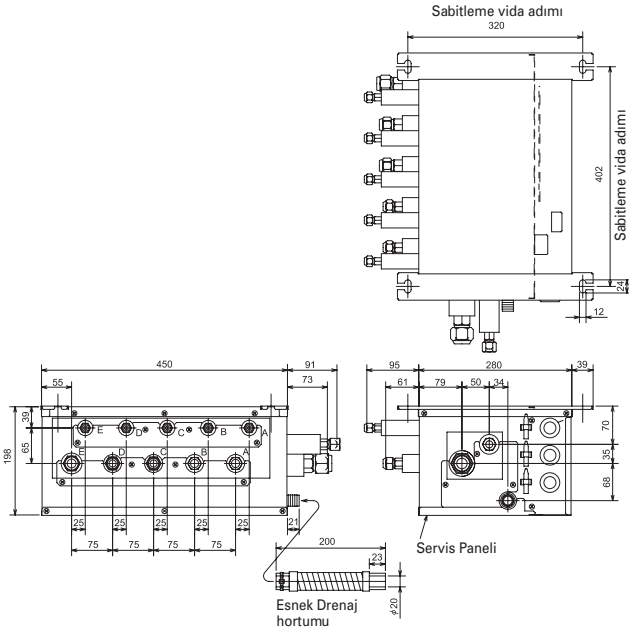

PAC-AK31BC

Sabitlenme civatası : W3/8 (M10)

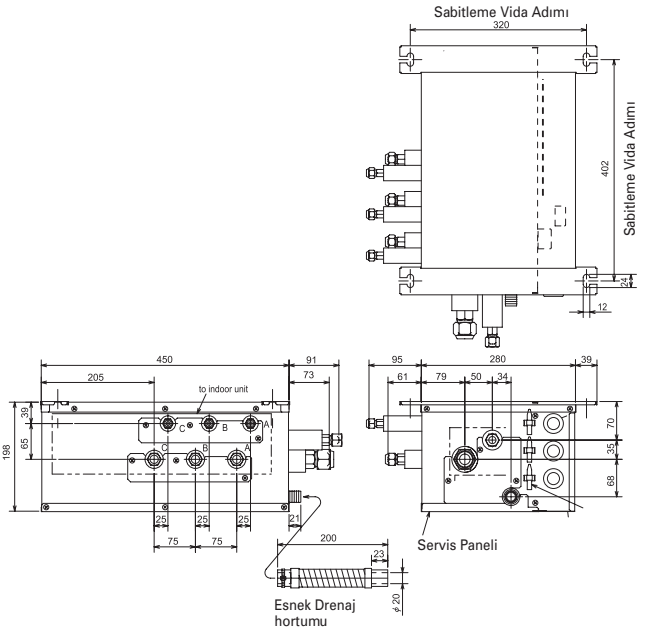



MITSUBISHI ELECTRIC ÇEVRE VİZYONU 2021

“Çevre Vizyonu 2021”, Mitsubishi Electric’in 2021 yılına kadar hedeflediği uzun vadeli çevre yönetim programıdır. 2021 yılı Mitsubishi Electric’in kuruluşunun 100. yılı olması açısından da ayrı bir önem taşımaktadır. “Teknoloji ve Eylem” ilkesine dayanan çevre yönetim programı, Dünya’nın ve canlıların korunmasına olumlu katkıda bulunmayı amaçlamaktadır.

Programın amaçları:

- Küresel ısınmayı önlemek
- Geri dönüşüm bilincine sahip bir toplum oluşturmak
- Doğa ile uyum içinde yaşama alışkanlığı sağlamak
- Çevre bilincini teşvik etmek



for a greener tomorrow

ECO CHANGES

Eco Changes For a Greener Tomorrow, Mitsubishi Electric’in geniş çevre programının yeni sloganıdır. Şirketin iyileştirme arayışı ve uygulamalarına yönelik sürekli çabalarını yansıtan Mitsubishi Electric şirketinin sloganı olan “Changes For The Better” (Daha iyisi için yenilikler) doğrultusunda, “Eco Changes” Mitsubishi Electric’in çevre yönetimine bağlılığının bir ifadesidir. Şirketin çevre koruma teknolojileri ve üretimdeki uzmanlığı sayesinde daha yeşil bir gelecek elde etmek, ekolojik olarak sürdürülebilir bir topluma ulaşmak için sarf ettiği sürekli çabaları ifade etmektedir.

Yetkili Satıcı



Mitsubishi Electric Klima Sistemleri Türkiye Distribütörü
KlimaPlus Enerji ve Klima Teknolojileri Pazarlama San. ve Tic. A.Ş.

Genel Müdürlük ve Marmara
Bölge Müdürlüğü
Fenatpasa Mah. 99 Sok. No: 46
34838 Ataşehir/STANBUL
Tel: (0216) 661 00 66
Faks: (0216) 661 44 47

Akdeniz Bölge
Müdürlüğü
Burhanettin Onat Cad.
Osman Manavolu Apt. No: 92
Kat: 3 D: 4 07100 ANTALYA
Tel: (0242) 312 80 12
(0242) 311 14 06
Faks: (0242) 312 12 83

Çukurova ve Güneydoğu
Anadolu Bölge Müdürlüğü
Kurtuluş Mah.
64019 Sok. Pakyürek İş Merkezi
No: 32 Kat: 3
01130 Seyhan/ADANA
Tel: (0322) 457 57 07
Faks: (0322) 457 97 85

Ege Bölge
Müdürlüğü
Şair Eşref Bulvarı Marmar
İş Merkezi No: 35/1 Kat: 4 D: 502
35220 Alsancak/İZMİR
Tel: (0232) 482 22 27
Faks: (0232) 482 22 66

Karadeniz ve İç Anadolu
Bölge Müdürlüğü
Çığazlar Mah.
Türkçeşme Cad. 1364 Sok.
Sarıhan Apt. No: 6/6
06520 Balgat/ANKARA
Tel: (0312) 220 22 24
Faks: (0312) 220 22 25



Çağrı Merkezi
444 7 500

www.klimaplus.com.tr